



FICHE PRODUIT

SL FLEX SM RV25ST P 13W 727 WAL

STREETLIGHT FLEX SMALL RV25ST | Luminaires pour l'éclairage public



PERFOR-
MANCE
CLASS

Zones d'application

- Usage extérieur (IP66)
- Classe M, C et P selon norme EN 13201
- Parking
- Espaces publics
- Industrie

Avantages du produit

- Conception durable et sélection de composants de la plus haute qualité pour des performances durables
- Câblage rapide et facile grâce à l'ouverture du boîtier sans outil et au bornier à bouton-poussoir
- Grande uniformité de couleur
- 3 températures de couleur disponibles, parfaitement adaptées pour éclairer des environnements très diversifiés
- Aucun flux lumineux au dessus de la ligne d'horizon (ULR 0%) lorsqu'il est monté à 0° d'inclinaison
- Coupure du courant automatique à l'ouverture du boîtier
- Garantie de 5 ans

Caractéristiques du produit

- Distribution lumineuse optimisée pour les rues de largeur similaire à la hauteur du mât
- Très longue durée de vie (L90/B10): jusqu'à 100 000 h (à 25 °C)
- Embout pour mâts de 48 à 60 mm inclus
- Réducteur 42 mm et adaptateur pour mâts de 76 mm disponibles séparément
- Embout réglable pour un montage latérale et top
- Réglage de l'angle d'inclinaison de +/- 15° sans ouverture du boîtier



- Efficacité lumineuse élevée : jusqu'à 144 lm/W
- Température de fonctionnement : -40...50 °C
- Protection contre les surtensions: jusqu'à 10 kV (L/N-PE)
- Classe de protection: II

DONNÉES TECHNIQUES

DONNÉES ÉLECTRIQUES

| | |
|--|-----------------------|
| Puissance nominale | 13,00 W |
| Tension nominale | 220...240 V |
| Fréquence du réseau | 50...60 Hz |
| Intensité nominale | 60 mA |
| Courant d'appel | 25 A |
| Durée courant appel T sub h50 / sub | 150 µs |
| Nombre maximal de luminaires par disjoncteur miniature B16 | 36 |
| Max. de luminaires par disjoncteur C10 A | 40 |
| nombre max. de luminaires par disjoncteur C16 | 70 |
| Facteur de puissance λ | > 0,90 |
| Distorsion harmonique totale | < 10 % |
| Classe de protection | II |
| Mode d'opération | Integrated LED driver |

Données photométriques

| | |
|--|----------------------|
| Flux lumineux | 1650 lm |
| Efficacité lumineuse | 127 lm/W |
| Temp. de couleur | 2700 K |
| Teinte de couleur (désignation) | Blanc chaud |
| Ra Indice de rendu des couleurs | 70 |
| Ecart-type de correspondance de couleur | < 5 sdc _m |
| Faible scintillement | Oui |
| Groupe de sécurité photobiologique EN62778 | RG1 |
| Groupe de sécurité photobiologique EN62471 | RG1 |
| Angle de rayonnement | 25 ° x 145 ° |

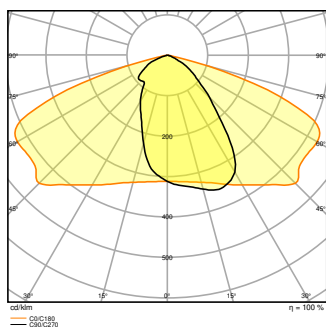

SL FLEX SM P 13W 727 RV25ST
WAL

DIMENSIONS ET POIDS

| | |
|------------------|-----------|
| Longueur | 445,00 mm |
| Largeur | 250,00 mm |
| Hauteur | 90,00 mm |
| Poids du produit | 4400,00 g |

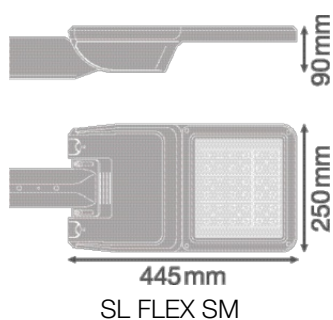

SL FLEX SM

Matériau & couleurs

| | |
|--|-----------------|
| Couleur du produit | Aluminium blanc |
| Couleur du teinte | Aluminium blanc |
| Matériau de corps | Aluminium |
| Matériau de fermeture | Verre trempé |
| Matière de la surface émettrice. | Verre |
| Test au fil incand. selon CEI 60695-2-12 | 650 °C |

APPLICATION & MONTAGE

| | |
|--|------------------|
| Plage de température ambiante | -40...+50 °C |
| Plage de température de stockage | -30...+80 °C |
| Type de connexion | Bornier sans vis |
| Type de protection | IP66 |
| Indice de protec. IK (résist. aux [PIM]) | IK08 |
| Gradable | Non |
| Montage | Lanterne sur mât |
| Emplacement montage | Poteau |
| Application | Extérieur |
| Orientable | Oui |
| Module LED remplaçable | Non remplaçable |
| Avec source de lumière | Oui |

Durée de vie

| | |
|---------------------------------|------------------------|
| Durée de vie L70/B50 @ 25 °C | 100000 h ¹⁾ |
| Durée de vie L80/B10 @ 25 °C | 100000 h ¹⁾ |
| Durée de vie L90/B10 @ 25 °C | 100000 h |
| Nombre de cycles de commutation | 100000 |

¹⁾ t[h]: L70 / B50 @ 25 °C (Ta), t[h]: L80 / B10 @ 25 °C (Ta), t[h]: L90 / B10 @ 25 °C (Ta)

Alimentation

| | |
|--|--------|
| Courant de sortie | 480 mA |
| Alimentation électronique - Courant d'ondulation de sortie | ≤ 10 % |

CERTIFICATS ET NORMES

| | |
|--------------------------------|-----------------|
| Normes | CE / ENEC / EAC |
| Température de surface limitée | Non |
| Résistance aux chocs de balle | Non |

ACCESSOIRES EN OPTION







| Product image | Product name | EAN |
|---|-------------------------|---------------|
|  | SL FLEX SPIGOT 76MM WAL | 4058075552531 |





| Product image | Product name | EAN |
|---|----------------------------------|---------------|
|  | SL FLEX REDUCTION 60 TO 42MM WAL | 4058075552579 |



ÉQUIPEMENT / ACCESSOIRES

– Embout pour mât de diamètre 76 mm et réducteur pour mât de diamètre 42 mm disponibles séparément

TÉLÉCHARGEMENTS

| Documents et certificats | Document name |
|--|---|
|  User instruction | SL FLEX WAL |
|  Addon Technical Information | LSI SL FLEX LA P |
|  Packaging insert | Legal insert SL FLEX WAL |
|  Declarations Of Conformity CE | SL FLEX MD |
|  Declarations Of Conformity UKCA | SL FLEX WAL |
|  Certificates | CEE Eligibility Attestation RES-EC-104 FR |

| Photométrie et fichiers pour études d'éclairage | Document name |
|--|---------------------------------|
|  IES file (IES) | SL FLEX SM P 13W 727 RV25ST WAL |
|  LDT file (Eulumdat) | SL FLEX SM P 13W 727 RV25ST WAL |
|  ULD file (DIALux) | SL FLEX SM P 13W 727 |
|  ROLF file (RELUX) | SL FLEX SM P 13W 727 |
|  LDC typ polar | SL FLEX SM P 13W 727 RV25ST WAL |

| Fichiers CAD/BIM | | Document name |
|--|--------------|--|
|  | BIM_Revit_3D | SL FLEX SM |
|  | CAD_STEP_3D | SL_FLEX_SM |
| Textes pour appels d'offres | | Document name |
|  | Offres | STREETLIGHT FLEX SMALL RV25ST P 13W 727 WAL-FR |

DONNÉES LOGISTIQUES

| Code produit | Unité d'emballage (Pièces/Unité) | Dimensions (longueur x largeur x hauteur) | Poids approximatif | Volume |
|---------------|----------------------------------|---|--------------------|-----------------------|
| 4058075552234 | Carton de regroupement 1 | 502 mm x 330 mm x 235 mm | 5235.00 g | 38.93 dm ³ |

Le code produit mentionné décrit la petite quantité d'unité qui peut être commandée. Une unité peut contenir un ou plusieurs produits. Lorsque vous passez la commande, merci de bien vouloir entrer une unité ou un multiple d'une unité.

DÉTAILS COMPLÉMENTAIRES

Références / Liens

– Plus d'informations sur la garantie sous www.ledvance.fr/garantie

AVERTISSEMENT

Sous réserve de modifications. Sauf erreur ou omission. Veuillez à toujours utiliser la version la plus récente.